

TEKNISK DATA

TRIAAIR JUPITER



JUPITER-2

2000/4400 m³/h (4400)

TriaAir Jupiter er et fleksibelt, modulopbygget ventilationsanlæg til erhverv, institutioner og større boligbyggerier med høj driftssikkerhed.



TEKNISKE DATA			
Dato	02.07.2025	Revisionsdato	07.07.2025
Projekt-ID	8054	Sporingsnummer	63924
Projektnavn	Ventilationsaggregat Komfortanlæg.		
Navn på AHU	AHU-2 2000/4400 (4400) - (1 stk.)		
AHU-model	JUPITER 8 x 12 [440 CHE HWC]		

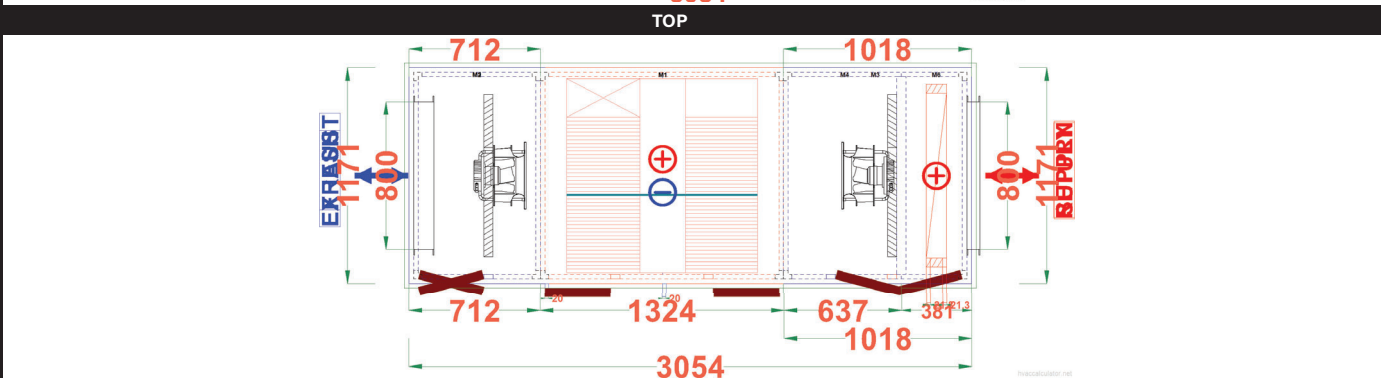
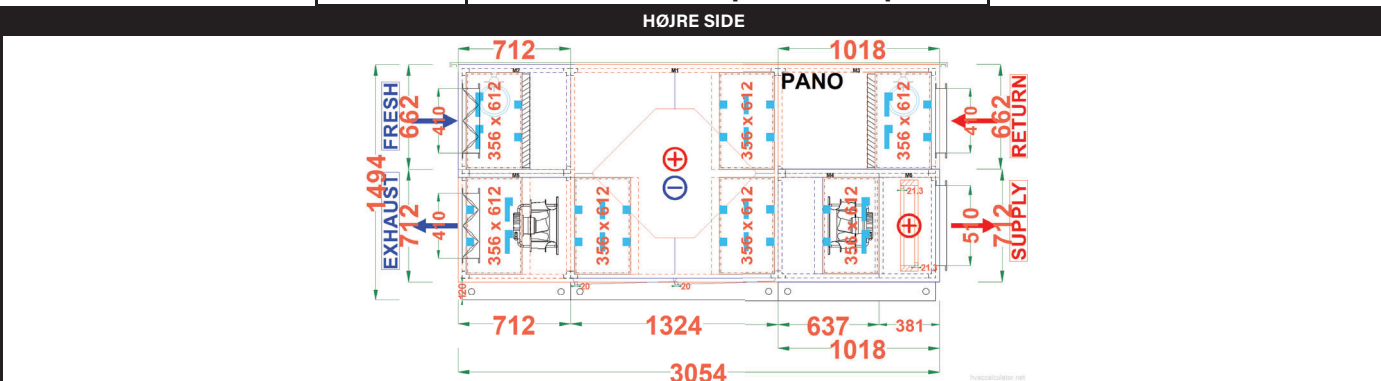
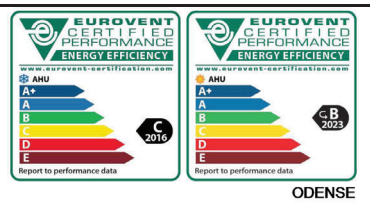

GENERELLE SPECIFIKATIONER

Luftmængde indblæsning 4.400 m³/h	Luftmængde udsugning 4.400 m³/h	Model / Ramme JUPITER 25 / 25 stålprofil	Mål (mm) (Størrelse + sokkel + spjæld + rør) B 1.271 x H 1.469 x L 3.184
Lufthastighed 1,86 m/s	Tilbageførende lufthastighed 1,86 m/s	Isoleringsmateriale 50 mm Rockwool 70 kg/m³	Samlet vægt 1.045 kg
Coilhastighed 2,7 m/s	Luftens densitet 1,3478 kg/m³	Udvendigt plademateriale 0,9 mm malet galvaniseret	Sokkel 2 mm sokkel / 120 mm
Udendørs designtemperatur (W-S) (-12°C/90%)-(26°C/60%/WB:20,3°C %/DP:17,6°C)(ODENSE)	Højde over havet 17 m	Indvendigt plademateriale 0,9 mm galvaniseret	Tag (udvendigt) Plade
Samlet varmeeffekt 19,93 kW	HRS Kapacitet / Effektivitet (W-S) 34,9 - 4,4 kW / 73 - 73 %		Samlet optaget effekt 2,97 kW
Særlig ventilatoreffekt (SFP total) 1.226 W/(m³/s)	Motoreffekt 1,5 kW / 1,5 kW	Nominelt tryk (Indblæsning) 250 Pa	Nominelt tryk (Udsugning) 250 Pa
ErP-overholdelse Ikke overensstemmende	ErP-kode NRVU - BVU	fs-Pref (W-S) 0,9 / 0,95	

LYDEFFEKTNIVEAU (dB)

Frekvens Hz	125	250	500	1000	2000	4000	8000	LwA-tot
Luftbåren lydeffekt	57,6	61,1	50,8	50,7	48,3	48,1	25,7	58,1 dB(A)
Lydniveau, Friskluft	69,0	72,8	71,0	73,7	70,6	72,2	67,9	78,2 dB(A)
Lydniveau, Indblæsning	57,4	56,1	54,7	49,5	38,5	26,7	19,1	55,2 dB(A)
Lydniveau, Afkast	70,1	74,1	72,2	75,1	71,0	72,9	68,3	79,6 dB(A)
Lydstyrke, returkanal - indløb	57,0	55,4	54,4	49,1	38,1	26,7	19,1	54,4 dB(A)



MB MEKANISKE EGENSKABSKLASSE

Model	CS Klasse	CAL-klasse -400 Pa (M) -400 Pa (R)	CAL-klasse +700 Pa (M) +400 Pa (R)	FBL-klasse	TT-klasse	TBF-klasse	KAPSLING LYDISOLERING [dB]							
							125 Hz	250 Hz	500 Hz	1000 Hz	2000 Hz	4000 Hz	8000 Hz	
JUPITER	D1 (M)	L1 (M)/L2 (R)	L1 (M)/L3 (R)	F9 (M)	T2 (M)	TB2 (M)	20	21	28	31	29	31	46	

www.bskhavalandirma.com.tr	Kontor tlf.:	+90 216 669 09 70	Fabrik tlf.:	+90 216 669 09 70
info@bskhavalandirma.com.tr	Kontor fax:	+90 216 669 09 72	Fabrik fax:	+90 216 669 09 72



ErP - COMPLIANT TO EUROPEAN DIRECTIVE VENTILATION UNITS (AHU)

	TEKNISKE DATA					
	Dato	02.07.2025	Rev. Dato	07.07.2025		
HVACCALC V.	22.3.77 28.06.2025	Projekt-ID	8054	Sagsnummer	63924	
BSK	2/8	Projektnavn	Ventilationsanlæg Komfortanlæg.			
		Navn på ventilationsenhed	AHU-2 2000/4400 (4400) - (1 stk.)			
		Model for ventilationsenhed	JUPITER 8 X 12 [440 CHE HWC]			

TILBEHØR

Belysning (x2), Observationsglas (x2), Nødstop kontakt (x2), Dørkontakt (x2)

TILSLUTNING AF FRISKLUFT

Tilslutningstype	Styringstype	Tryktab
Spjæld med gear	Motor (Tænd / Sluk) (LM230ASR)	0 Pa
Luftmængde	Mål	Lufthastighed
4.400 m ³ /h	B 800 mm x H 410 mm	3,73 m/s

INDBLÆSNINGSTILSLUTNING

Tilslutningstype	Styringstype	Tryktab
Flange		0 Pa
Luftmængde	Mål	Lufthastighed
4.400 m ³ /h	B 800 mm x H 510 mm	3 m/s

UDSUGNINGSTILSLUTNING

Tilslutningstype	Styringstype	Tryktab
Flange		0 Pa
Luftmængde	Mål	Lufthastighed
4.400 m ³ /h	B 800 mm x H 410 mm	3,73 m/s

UDBLÆSNING TILSLUTNING

Tilslutningstype	Styringstype	Trykfald
Spjæld med gear	Motor (Tænd / Sluk) (LM230ASR)	0 Pa
Luftmængde	Mål	Lufthastighed
4.400 m ³ /t	B 800 mm x H 410 mm	3,73 m/s

FILTER (M3)

Luftmængde	Kondensbakke	Skuffetype	Hygiejnisk	Ekstra filter	Sektionsvægt
4.400 m ³ /h		Ingen	<input type="checkbox"/>	<input type="checkbox"/>	146,5 kg
Filtertype					
M-6 (ePM10 %50) Panel					
Start / Slut / Design Tryktab	Lufthastighed	Størrelse/Antal/EC*	Størrelse/Antal/EC*	Størrelse/Antal/EC*	Størrelse/Antal/EC*
88 Pa / 188 Pa / 138 Pa	2,35 m/s	592x592x48/1/D	592x287x48/1/D		

* Filterets energiydelse; helst energiklasse

* Rammetætning udført.

TILBEHØR (M3)

Belysning, Observationsrude

www.bskhavalandirma.com.tr
info@bskhavalandirma.com.trKontor Tlf.:
Kontor Fax:+90 216 669 09 70
+90 216 669 09 72Fabrik Tlf.:
Fabrik Fax:+90 216 669 09 70
+90 216 669 09 72**TSEK**

ErP - COMPLIANT TO EUROPEAN DIRECTIVE VENTILATION UNITS (AHU)



TEKNISKE DATA			
Dato	02.07.2025	Rev. Dato	07.07.2025
Projekt-ID	8054	Sagsnummer	63924
Projektnavn	Ventilationsanlæg Komfortanlæg.		
AHU Navn	AHU-2 2000/4400 (4400) - (1 stk.)		
AHU Model	JUPITER 8 X 12 [440 CHE HWC]		

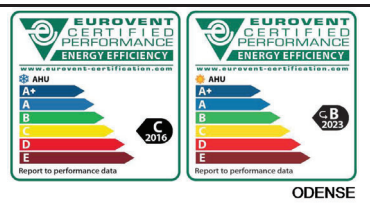

MODSTRØMSVARMEVEKSLER (M1)

Model	Hoval-GV-075/P1/1051/BSK210,G2			OACF (*)	1,00	EATR (%) (*)	1,00	Antal	1 x 2	Sektionsvægt	424 kg
Luftmængde	Friskluft		Afkast		Kapacitet	Vinter		Sommer			
Lufthast.	2,6 m/s		2,6 m/s			34,9 kW		4,4 kW			
Våd	Vinter		Sommer		P.D	Friskluft	Afkast	Friskluft	Afkast		
	Effektivitet	Balan.(*)	Effektivitet	Balan.(*)		255 Pa	260 Pa	287 Pa	284 Pa		
Tør	74 %	74 %	73 %	73 %	1,2 kg/m ³	276 Pa	276 Pa	276 Pa	276 Pa		
Energi-eff.	69 %		69 %		Bypass	289 Pa	0 Pa	331 Pa	0 Pa		
ErP-eff.	73 %		73 %		Luft Kondensation	0,8530 l/h	1,7347 l/h	0,0613 l/h	0,1869 l/h		

Luftindtag / -afgang	Vinter				Sommer			
	Friskluft		Afkast		Friskluft		Udsugning	
	Indtag	Udgang	Indtag	Udgang	Indtag	Udgang	Indtag	Udgang
DT	-12 °C	11,7 °C	20 °C	-1,9 °C	26 °C	23,1 °C	22 °C	24,9 °C
WT	-12,3 °C	3 °C	10 °C	-1,9 °C	20,3 °C	19,4 °C	13,9 °C	14,9 °C
RF	90 %	14 %	25 %	100 %	60 %	71 %	40 %	33 %

Kondensbakke	Størrelse mm (**)	Bypass-spjæld
Rustfrit stål (20 mm (ød)) (Tilslutning: Højre) (Tryk: Negativ)	1.040-514-246-21-421-815	B 210 mm x H 514 mm

* Virkningsgrad ved balanceret luftstrøm
 * OACF: Udendørs luft korrektionfaktor, EATR: Udsugningsluft overførselsforhold
 ** Længde - Kantlængde - Horis. kantlængde - Vert. kantlængde - Bredde - Højde

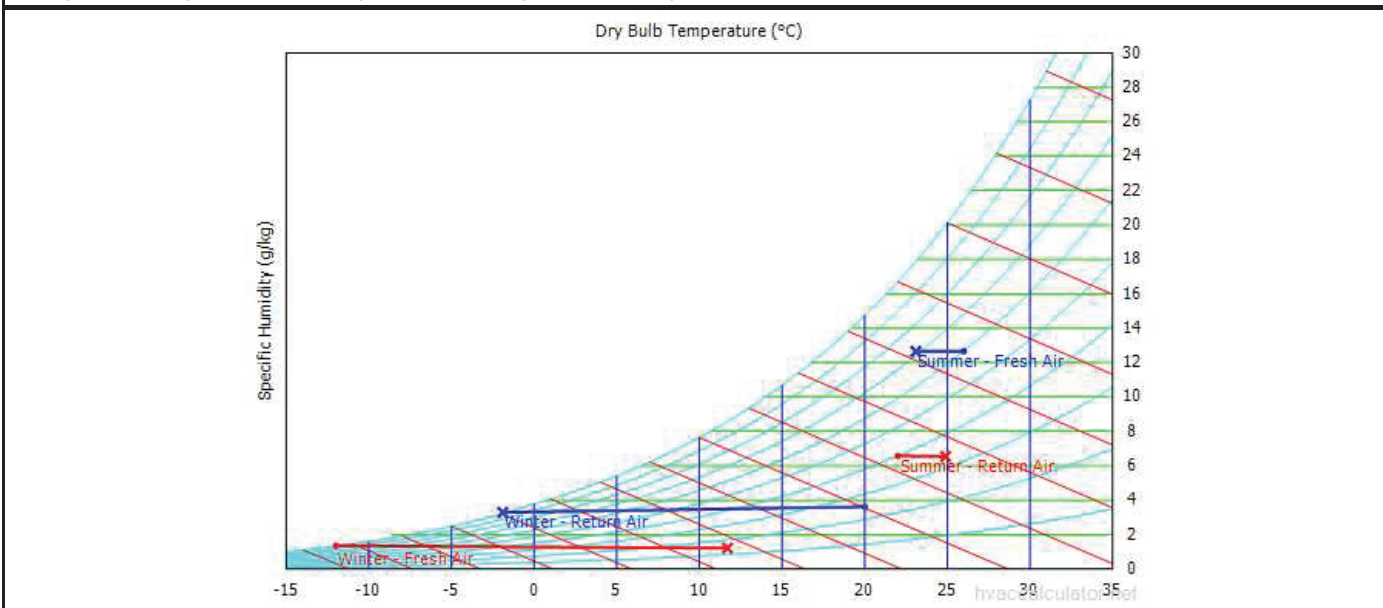



TILBEHØR (M1)



www.bskhavalandirma.com.tr	Kontor tlf.:	+90 216 669 09 70	Fabrik tlf.:	+90 216 669 09 70
info@bskhavalandirma.com.tr	Kontor fax:	+90 216 669 09 72	Fabrik fax:	+90 216 669 09 72



	TEKNISKE DATA					
	Dato	02.07.2025	Rev. Dato	07.07.2025		
HVAC-BEREGNER V.	2.2.3.77 28.06.2025	Projekt-ID	8054	Sagsnummer	63924	
BSK	4/8	Projektnavn	Ventilationsenhed Komfortanlæg.			
		Navn på AHU	AHU-2 2000/4400 (4400) - (1 stk.)			
		AHU-model	JUPITER 8 X 12 [440 CHE HWC]			

AFKAST VENTILATOR (M5)

Luftmængde	4.400 m ³ /h	Motorstype	EC	Ventilatormodel	EBM Papst-8300100878-VBS0355CTPHS	Antal	1	Sektionsvægt	148,5 kg
Internt nominelt tryktab	408 Pa	Motor P./Fase/Volt./Frekvens	1,5 kW/3P/400V/50-60V-Hz	Effektmargin	15 %	K-faktor		Isolator	
Nominelt tryktab	250 Pa			Reserveventilator	0	Reservemotor	0	Reserveomformer	0
Samlet nominelt tryktab	658 Pa								
Samlet tryk	725 Pa	Systemeffekt	10 Pa						
Total / Statisk effektivitet	67,82 / 61,56 %								
Akseleffekt / Optaget effekt	1,31 / 1,42 kW	Optaget effekt med VFD	1,42 kW						
Ventilatorhastighed	2967 omdr./min. (Max. 3130 omdr./min.)								
Lufthastighed for ventilator	16,04 m/s	Luftdensitet	1,2000 kg/m ³						
Specifik ventilatoreffekt (SFP int)	591 W/(m ³ /s)	Elektrisk strøm / U-kontrol	2,05 A (Maks. 2,35 A) / 9,43 V						

Lydstyrkeniveau (dB)

Hz	63	125	250	500	1000	2000	4000	8000	LwA-tot	
Efter ventilator	74,6	73,8	76,4	76,0	79,0	78,0	77,5	72,7	84,4	dBa
Før ventilator	71,6	73,0	74,9	71,5	71,1	69,5	73,8	70,5	78,8	dBa

* Vifteanlæggets systemeffekt er medregnet i blæserens lydelse

* Blæseren er beregnet til fugtige forhold

TILBEHØR (M5)

Nødstop kontakt, Dørkontakt



FILTER (M2)

Luftmængde	4.400 m ³ /h	Kondensbakke		Udtrækstype	Ingen	Hygiejnisk	<input type="checkbox"/>	Reservefilter	<input type="checkbox"/>	Sektionsvægt	126,8 kg
Filtertype	F-7 (ePM1 %55) panel										
Start / Slut / Design tryktab	106 Pa / 206 Pa / 156 Pa	Lufthastighed	2,35 m/s	Størrelse/Antal/EC*	592x592x48/1/C	Størrelse/Antal/EC*	592x287x48/1/C	Størrelse/Antal/EC*		Størrelse/Antal/EC*	

* Filterets energiydelse; helst energiklasse

* Rammetætning er udført.

TILBEHØR (M2)

Belysning, Observationsglas

www.bskhavalandirma.com.tr
info@bskhavalandirma.com.trKontortlf.: +90 216 669 09 70
Kontorfax: +90 216 669 09 72Fabrikstlf.: +90 216 669 09 70
Fabrikfax: +90 216 669 09 72**TSEK**

ErP - COMPLIANT TO EUROPEAN DIRECTIVE VENTILATION UNITS (AHU)



TEKNISKE DATA			
Dato	02.07.2025	Rev. dato	07.07.2025
Projekt ID	8054	Sagsnummer	63924
Projektnavn	Ventilationsenhed Komfortanlæg.		
AHU-navn	AHU-2 2000/4400 (4400) - (1 stk.)		
AHU-model	JUPITER 8 X 12 [440 CHE HWC]		

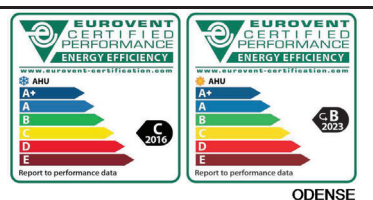

INDBLÆSNINGSVENTILATOR (M4)

Luftmængde	4.400 m³/h	Motorstype	EC	Ventilatormodel	EBM Papst-8300100878-VBS0355CTPHS	Antal	1	Sektion vægt	108,3 kg
Internt nominelt tryktab	476 Pa	Motor P./Fase/Volt./Frekv.	1,5 kW/3F/400V/50-60V-Hz	Effektmargin	5 %	K-faktor		Isolator	
Nominelt tryktab	250 Pa	Backup ventilator	0	Backup motor	0	Backup inverter	0		
Samlet nominelt tryktab	726 Pa								
Samlet tryktab	793 Pa	Systemeffekt	10 Pa						
Total / Statisk virkningsgrad	67,97 / 62,24 %								
Aksel effekt / Optaget effekt	1,43 / 1,55 kW	Optaget effekt med frekvensomformer	1,55 kW						
Ventilatorhastighed	3047 o/min (Max. 3130 o/min)								
Lufthastighed for ventilator	16,04 m/s	Luftdensitet	1,2000 kg/m³						
Specifik ventilatorenergi (SFP int)	635 W/(m³/s)								
		Strøm / U-styring	2,24 A (Max. 2,35 A) / 9,71 V						

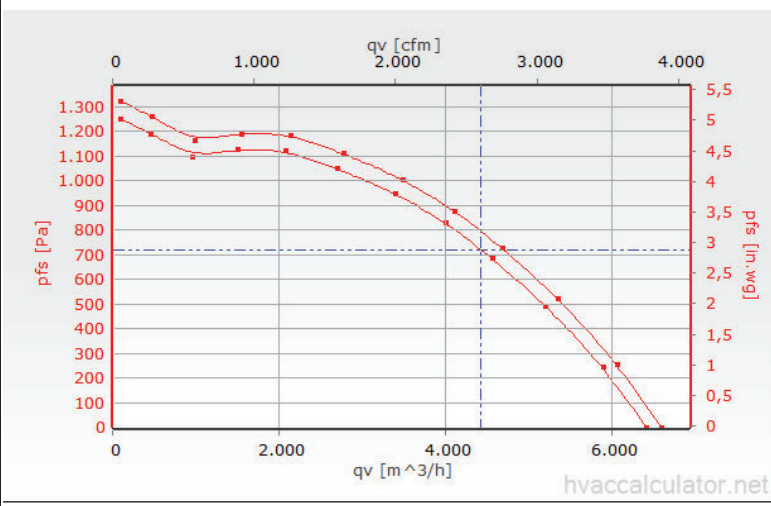

Lydstyrkeniveau (dB)										
Hz	63	125	250	500	1000	2000	4000	8000	LwA-tot	
Efter ventilator	74,8	74,6	77,1	76,7	79,6	78,6	77,8	73,2	84,9	dB(A)
Før ventilator	72,2	73,5	75,8	71,9	71,6	70,1	73,8	70,7	79,1	dB(A)

* Ventilatorens systemeffekt er indregnet i ydelsen
 * Ventilatoren er beregnet til fugtige forhold

EKSTRAUDSTYR (M4)	
Nødstop kontakt, dørsensor	

www.bskhavalandirma.com.tr Kontor tlf.: +90 216 669 09 70 Fabrik tlf.: +90 216 669 09 70
 info@bskhavalandirma.com.tr Kontor fax: +90 216 669 09 72 Fabrik fax: +90 216 669 09 72





TEKNISKE DATA			
Dato	02.07.2025	Rev. dato	07.07.2025
Projekt ID	8054	Sagsnummer	63924
Projektnavn	Ventilationsanlæg Komfortanlæg.		
AHU-navn	AHU-2 2000/4400 (4400) - (1 stk)		
AHU-model	JUPITER 8 X 12 [440 CHE HWC]		

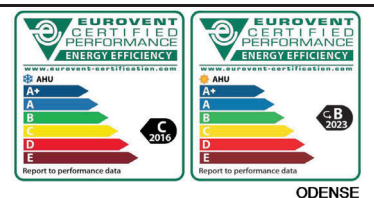

HVACCALC V.	2.2.3.77 28.06.2025
BSK	6/8

VARMEFLADE (M6)

Luftmængde	Kapacitet	Nødvendig kapacitet	Front-hastighed	Luftspalte	Antal	Sektionsvægt
4.400 m³/h	19,93 kW		2,7 m/s	2,5	1	91,23 kg
Registerkode	Rørmateriale		Lamelmateriale	Funktion		
32 x 28 12 16T 1R 891A 2.5P 2NC	Kobber		Aluminium	Opvarmning		
Dråbefanger / Trykfald	Kondensbakke / Hmin U-fælde	Rørtykkelse	Lametykkelse	Blandingsforhold		
		0,35 mm	0,1 mm	0 %		
Væsketype	Temperatur	Størrelse (B x H x L) mm	Forbindelsesmateriale	Rammemateriale		
VAND	80/60 °C	891 x 508 x 27,5	Stål	Galvaniseret stål		
Indblæsning tørtemperatur	Udblæsning tørtemperatur					
11,7 °C	24,8 °C					
Indblæsning våtemperatur	Udblæsning våtemperatur					
3 °C	9,5 °C					
Indblæsning relativ luftfugtighed	Udblæsning relativ luftfugtighed					
14 %	6 %					
Ind- og udblæsning entalpi	Væsketryktab/ Volumenstrøm					
14,83 - 28,04 kJ/kg	901 kg/h / 927 dm³/h					
Lufttryktab	Væsketrykfald / Væskehastighed					
21 Pa	21,09 kPa / 1,18 m/s					
Varme overfladeareal	Indvendigt røromfang	Luftkondensat	Hygiejnisk	Blygold		
9,21 m²	1,93 L	0,000 l/h	<input type="checkbox"/>	<input type="checkbox"/>		
Fordeler / Antal forbindelser	Tilslutningsretning					
1 / 1	Højre					
Tilslutningsmål						
21,3 / 21,3 mm (1/2" DN15 / 1/2" DN15)						
Bypass spjæld						

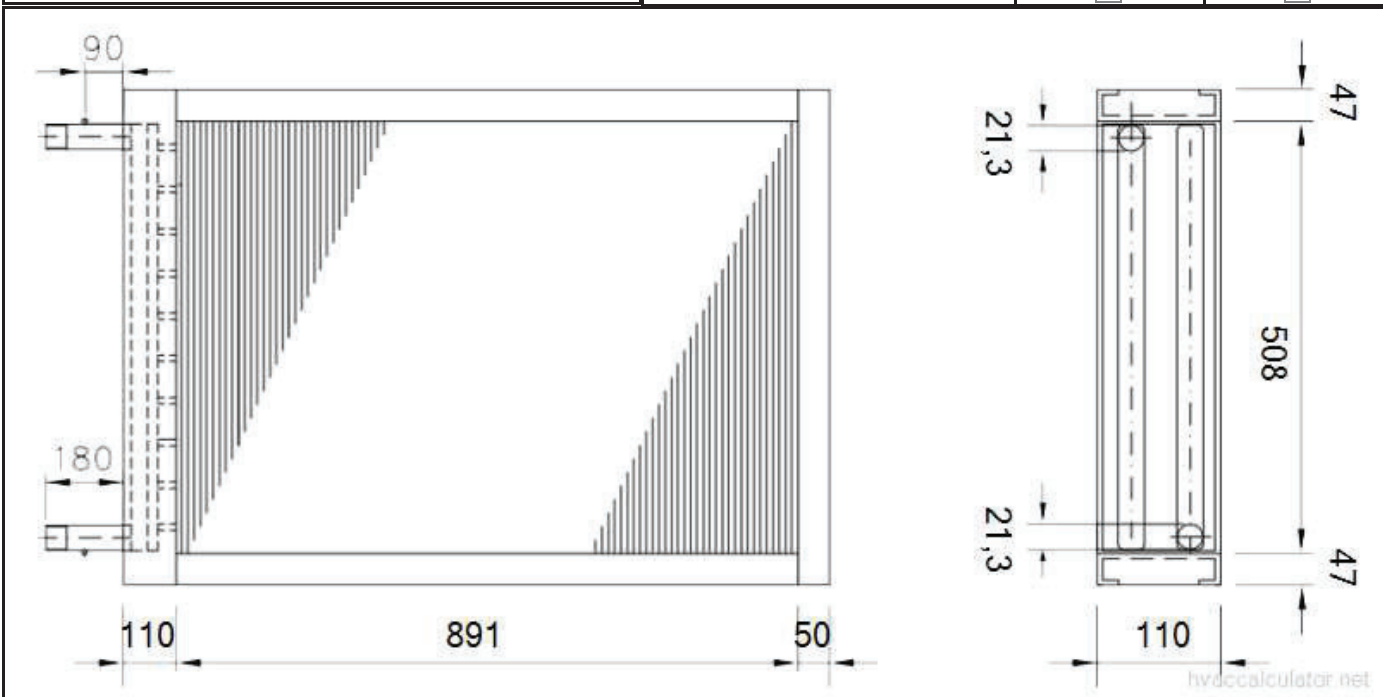

www.bskhavalandirma.com.tr	Kontortlf.:	+90 216 669 09 70	Fabriks tlf.:	+90 216 669 09 70
info@bskhavalandirma.com.tr	Kontorfax:	+90 216 669 09 72	Fabrikfax:	+90 216 669 09 72



ErP - COMPLIANT TO EUROPEAN DIRECTIVE VENTILATION UNITS (AHU)



HVACCALC V. 2.2.3.77
28.06.2025

BSK 7/8

TEKNISKE DATA			
Dato	02.07.2025	Rev. Dato	07.07.2025
Projekt-ID	8054	Sagsnummer	63924
Projektnavn	Ventilationsenhed Komfortanlæg.		
AHU-navn	AHU-2 2000/4400 (4400) - (1 stk.)		
AHU-model	JUPITER 8 X 12 [440 CHE HWC]		



ODENSE

TILBEHØR (M6)



PSYKROMETRISK DIAGRAM

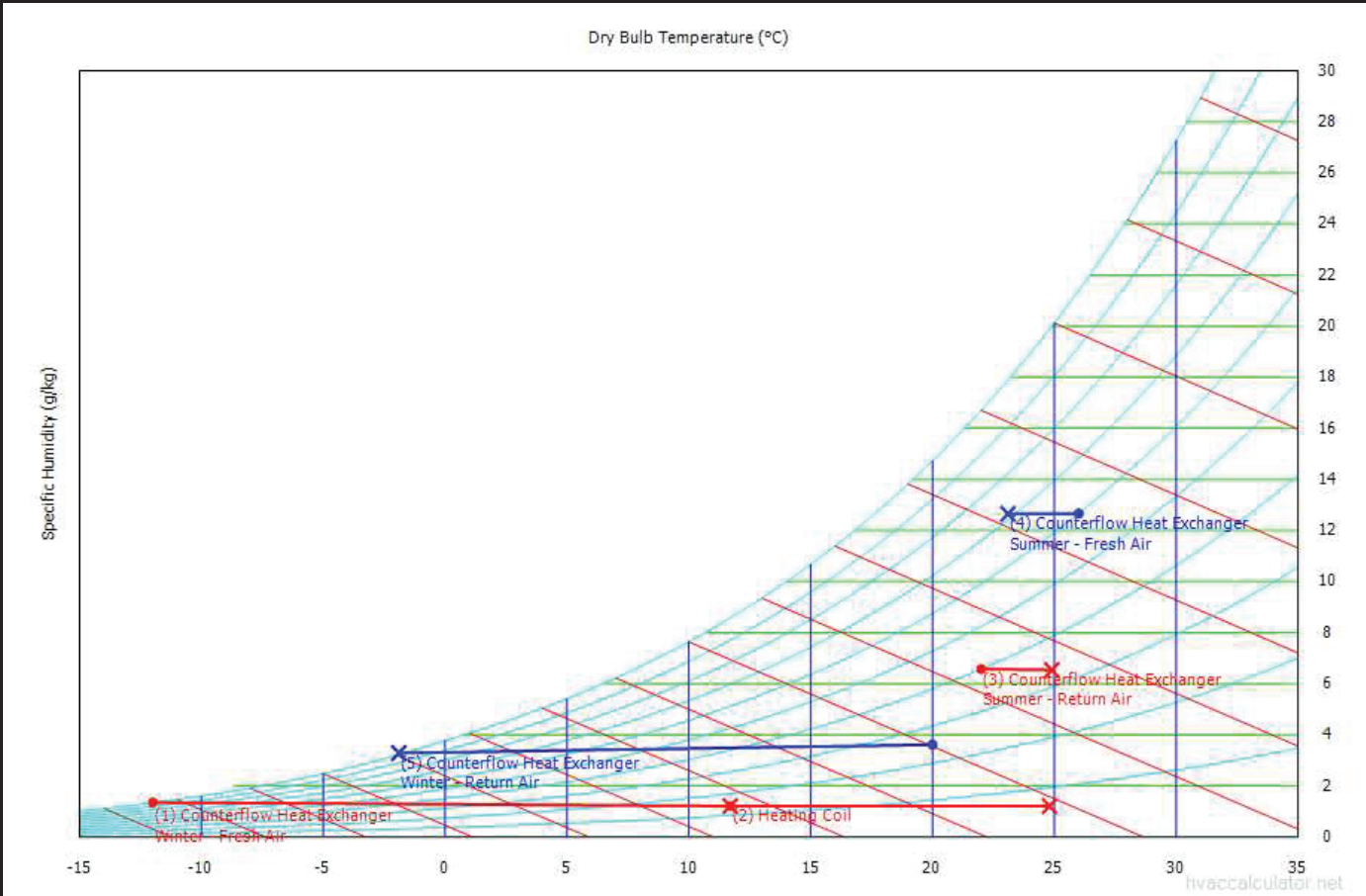

Tekst	Temperatur (Indtag)	Relativ luftfugtighed (Indtag)	Absolute luftfugtighed (Indtag)	Temperatur (Udgang)	Relativ luftfugtighed (Udgang)	Absolute luftfugtighed (Udgang)
(1) Modstrøms varmeveksler - Vinter - Friskluft	-12 °C	90 %	1,36 g/kg	11,7 °C	14 %	1,21 g/kg
(2) Varmeflade	11,7 °C	14 %	1,21 g/kg	24,8 °C	6 %	1,21 g/kg
(3) Modstrøms varmeveksler - Sommer - Afkast	22 °C	40 %	6,58 g/kg	24,9 °C	33 %	6,54 g/kg
(4) Modstrøms varmeveksler - Sommer - Friskluft	26 °C	60 %	12,66 g/kg	23,1 °C	71 %	12,65 g/kg
(5) Modstrøms varmeveksler - vinter - Afkast	20 °C	25 %	3,62 g/kg	-1,9 °C	100 %	3,29 g/kg

www.bskhavalandirma.com.tr Kontor tlf.: +90 216 669 09 70 Fabrik tlf.: +90 216 669 09 70
 info@bskhavalandirma.com.tr Kontor fax: +90 216 669 09 72 Fabrik fax: +90 216 669 09 72



ErP 2016
ErP - COMPLIANT TO EUROPEAN DIRECTIVE VENTILATION UNITS (AHU)



TEKNISKE DATA			
Dato	02.07.2025	Revisionsdato	07.07.2025
Projekt-ID	8054	Sagsnummer	63924
Projektnavn	Ventilationsenhed Komfortanlæg.		
Navn på ventilationsaggregat	AHU-2 2000/4400 (4400) - (1 stk.)		
Model for ventilationsaggregat	JUPITER 8 x 12 [440 CHE HWC]		

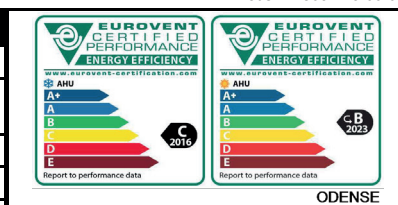

Ecodesign tabel

		Værdi		2016	2018
	Produkt	JUPITER 25			
	Erp	Ikke opfyldt			
A	Producent	BSK Havalandirma Ekipmanları A.Ş.			
B	Modelbetegnelse	JUPITER 8 x 12 [440 CHE HWC]			
C	ErP-kode	NRVU - BVU			
D	Drivtype	Direkte EC-motor med hastighedsstyring	Direkte EC-motor med hastighedsstyring	Påkrævet	Påkrævet
E	Type af veksler	Modstrøm			
	By-pass spjæld	Indeholder		Påkrævet	Påkrævet
F	Temperaturvirkningsgrad for veksler	72,91 %		>= 67 %	>= 73 %
G	Referencevolumestrøm	1,22 m³/s	1,22 m³/s		
H	Elektriske effektoptag	1,55 kW	1,42 kW		
I	SFPint	635 W/(m³/s)	591 W/(m³/s)	<= 1194	<= 914
J	Lufthastighed	1,86 m/s	1,86 m/s		
K	Nominelt eksternt tryk Δps, Ext	250 Pa	250 Pa		
L	Internt tryktab Δps, Int	476 Pa	408 Pa		
M	Addition tryktab Δps, Add	67 Pa	67 Pa		
N	Statisk virkningsgrad ventilator EC327/2011	62,24 %	61,56 %		
O	Maksimalt intern lækage	1,00 %			
P	Energiklassificering filter	C	D		
Q	Beskrivelse af visuelle filteralarm	Indkluderet	Indkluderet		Påkrævet
R	Lydeffektniveauet (Lwa)	58,1 dBA			
S	Internetadresse til vejledninger	www.bskhavalandirma.com.tr			

www.bskhavalandirma.com.tr Kontor tlf.: +90 216 669 09 70 Fabrik tlf.: +90 216 669 09 70
 info@bskhavalandirma.com.tr Kontor fax: +90 216 669 09 72 Fabrik fax: +90 216 669 09 72

